



# ИГРОВОЙ СТОЛ ДЛЯ АЭРОХОККЕЯ

**Артикул: НМ-АТ-36004**

**Модель: LION PRO**

**Серия: НМ**









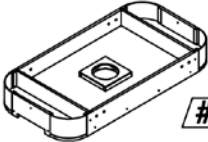

**ВАЖНО!**

*Перед началом эксплуатации устройства, ознакомьтесь со всеми инструкциями.*

*Сохраните данное руководство для дальнейшего использования.*

*Спецификация данного продукта может отличаться от фото и может изменяться без предварительного уведомления.*

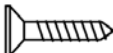
## СПЕЦИФИКАЦИЯ

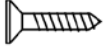
НАИМЕНОВАНИЕ	КОЛ-ВО	НАИМЕНОВАНИЕ	КОЛ-ВО
 <b>#1</b>	Корпус стола – 1 шт.	 <b>#9</b>	Вентилятор – 1 шт.
 <b>#2</b>	Ножка – 4 шт.	 <b>#10</b>	Бита – 2 шт.
 <b>#3</b>	Шайба – 8 шт.	 <b>#11</b>	Игровая шайба – 2 шт.
 <b>#4</b>	Болт 1/4"*27мм – 8 шт.	 <b>#12</b>	Шестигранник – 1 шт.
 <b>#5</b>	Винт с плоской головкой 12мм - 9 шт.	 <b>#13</b>	Винт с плоской головкой 16мм – 2 шт.
 <b>#6</b>	Ворота – 2 шт.	 <b>#14</b>	Счётчик – 1 шт.
 <b>#8</b>	Винт с плоской головкой 20мм – 4 шт.		

## Инструкции по сборке

1. Прикрепите ножки (2) к корпусу стола (1), используя болты (4) и шайбы (3). Снизу игровой части корпуса (1) установите вентилятор (9) и закрепите его с помощью винта (9). В завершение данного этапа зафиксируйте провода датчиков игрового стола с помощью винта (5) – см. рисунок ниже.

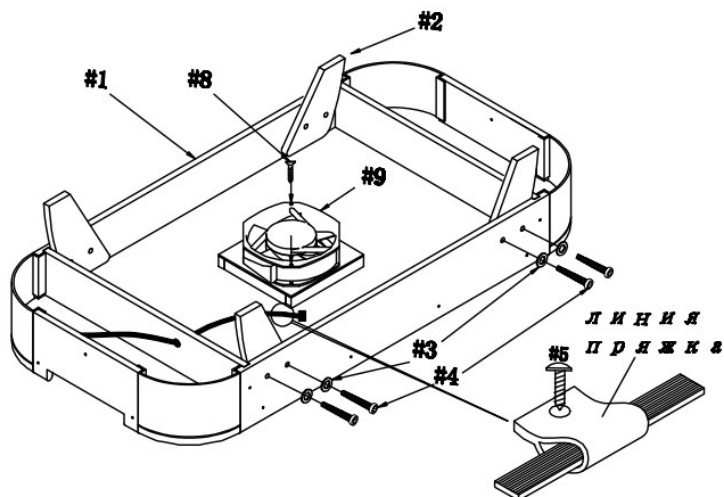

2. Осторожно переверните игровой стол. С помощью винтов (5) прикрепите ворота (6) к боковым стенкам корпуса (1). Затем установите счётчик (14) и закрепите его с помощью винтов (13). Счётчик (14) работает от двух батареек (AA). Приобретаются отдельно.

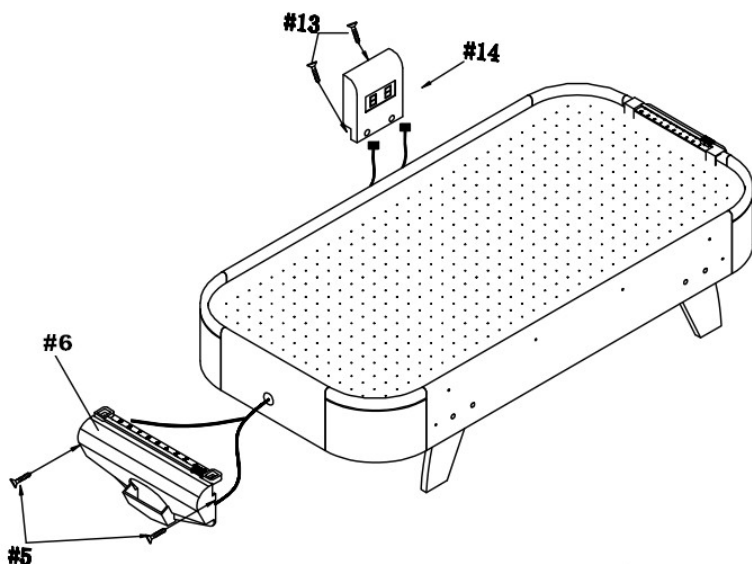

Сборка завершена!